

# Bedienungsanleitung

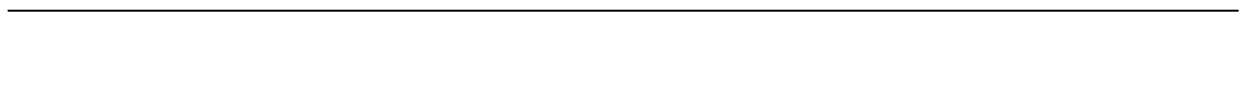

## Mediator II

---

Die mit dem Mediator II gelieferte Musik-Software ist urheberrechtlich geschützt. Ihre Benutzung darf ausschließlich durch den rechtmäßigen Erwerber erfolgen. Alle Rechte liegen bei dem Hersteller.

Die Zusammenstellung von Texten und Abbildungen für diese Installationsanleitung erfolgt mit großer Sorgfalt. Dennoch können Fehler nicht vollständig ausgeschlossen werden. Der Hersteller übernimmt für fehlende Angaben und deren Folgen keine Haftung.

Änderungen in der Installationsanleitung bleiben jederzeit vorbehalten.

### Symbolerklärung:



Beachten Sie die Felder mit Hinweisen und Tipps in der Installationsanweisung.



Wenn sie diese Anweisung nicht befolgen, kann dies zu Schäden des Gerätes führen.

# Mediator II

---

## Inhaltsverzeichnis

<b>Allgemeine Hinweise</b>	<b>1</b>
<b>Sicherheitshinweise</b>	<b>1</b>
<b>Leistungsmerkmale</b>	<b>2</b>
<b>Funktionsbeschreibung</b>	<b>3</b>
Ansage vor Abfrage	3
Pseudo-Durchwahl	3
<i>Ablaufdiagramm</i>	4
Angekündigte Übernahme	5
<i>Ablaufdiagramm</i>	6
<b>Lieferumfang</b>	<b>7</b>
<b>Installation und Verkabelung</b>	<b>7</b>
RJ11-Anschlusskabel	7
Netzanschlussleitung	7
<b>Programmierung über MFV</b>	<b>8</b>
Übersicht	8
ProgrammierEinstieg	8
Zugangs- und Modus- Code ändern	9
Klingelintervall verändern	10
Zielrufnummer programmieren	10
Zielrufnummer abhören	12
Ansagen aufnehmen	12
Ansagen abhören	13
Ansagen löschen	13
Flashzeit	14
Lautstärke	14
Ansagen zu Kanal und Betriebsart zuordnen	15
Sonderfunktionen	16
Einstellung Leistungsmerkmal	16
Funktionen Angekündigte Übernahme	16
Programmierung abspeichern	18
Programmierung beenden ohne abspeichern	18

# Mediator II

---

<b>Umschalten Modus</b>	<b>18</b>
Umschaltung über Telefon	18
Umschaltung über Funktionstaste (manuell)	19
Umschaltung über Timerfunktion (automatisch)	19
<b>Programmierung über PC</b>	<b>19</b>
<b>Dokumentation</b>	<b>20</b>
Ansage vor Abfrage (AvA)	20
<b>Ansichten</b>	<b>21</b>
Rückansicht	21
Frontansicht	21
<b>Anschlussbelegung</b>	<b>22</b>
UAE Anschlussdose RJ-11/45	22
<b>Fehlersuche / Problembehebung</b>	<b>23</b>
<b>Dienstleistungen</b>	<b>24</b>
Tonstudio	24
<b>Garantie</b>	<b>25</b>
Garantiebestimmungen	25
Versandanschrift	25
Service Hotline Mediator II	<b>Fehler! Textmarke nicht definiert.</b>
<b>Technische Daten</b>	<b>26</b>

# Mediator II

---

## Allgemeine Hinweise

- Vor der Installation, lesen Sie bitte sorgfältig diese Bedienungsanleitung.
- Windows ist ein eingetragenes Warenzeichen der Firma Microsoft.
- Die Zusammenstellung von Texten, Abbildungen etc. für Bedienungsanleitungen erfolgt immer mit größter Sorgfalt. Dennoch können Fehler nicht vollständig ausgeschlossen werden. Der Hersteller übernimmt für fehlende oder fehlerhafte Angaben und deren Folgen keine Haftung.
- Im Interesse der weiteren Produktentwicklung behalten wir uns vor, Verbesserungen und Änderungen dieser Anleitung und des darin beschriebenen Produktes vorzunehmen.

## Sicherheitshinweise



- Zu Ihrer Sicherheit darf der Mediator II nicht im Bad oder in Feuchträumen installiert werden.
- Schützen Sie das Gerät vor direkter Sonneneinstrahlung, anderen Wärmequellen und mechanischen Einwirkungen.
- Zur Reinigung des Gerätes keine Reinigungsmittel verwenden. Wischen Sie das Gerät mit einem leicht feuchten Tuch ab, niemals ein trockenes Tuch verwenden (Gefahr durch statische Aufladungen).
- Der Mediator II sollte nicht in Räumen mit einer Temperatur unter 5°C oder über 45°C betrieben werden.
- Gewährleisten Sie, dass das Gerät stets gut erreichbar ist.
- Bitte geben Sie das Gerät nur mit dieser Bedienungsanleitung an Dritte weiter.

# Mediator II

---

## Leistungsmerkmale

Der Mediator II ist ein zweikanaliges, selbstbesprechbares und mit professionellen Studioaufnahmen fernbespielbares Ansagegerät zur Realisierung der Funktion „Ansage vor Abfrage mit Pseudo-Durchwahl“. Ansage vor Abfrage mit Standard- Durchwahl oder „Ansage vor Abfrage mit angekündigter Übernahme“ Ihrer TK-Anlage.

Folgende Leistungsmerkmale stehen Ihnen zur Verfügung:

- USB-Schnittstelle zur Programmierung und Einspielung von Dateien über PC
- Programmierung über MFV-Wahl
- 6 Minuten freie Speicherkapazität
- 8 Speicherplätze für Ansagen
- 4 umschaltbare Modus Arten
- 2 Port AvA
- fernbespielbar
- selbstbespielbar / selbstbesprechbar
- 16-stellige Zielwahl
- angekündigte Übergabe
- Pseudo-Durchwahl
- Sicherheit vor Fremdzugriff durch PIN - Code
- Studiogefertigte Ansagetexte im Auslieferungszustand
- Verschleißfreie Speichertechnologie

## Funktionsbeschreibung

### *Ansage vor Abfrage*

Ansage vor Abfrage bedeutet, dass das Gerät Anrufe automatisch entgegennimmt und Ihre Anrufer begrüßt, während Sie noch auf einer anderen Leitung telefonieren oder einmal nicht sofort rangehen können. Sie vermeiden dadurch Anrufverluste, denn viele Anrufer legen nach zu langem Freizeichen oftmals verärgert auf.

Mit dem Mediator II können Sie die Funktion „Ansage vor Abfrage“ realisieren. Für den Betrieb wird der Mediator II an freie analoge Nebenstellen Ihrer Telekommunikationsanlage angeschlossen. Die Anlage wird nun so programmiert, dass die eingehenden Anrufe im Besetztfall des Abfrageplatzes an die Mediator Nebenstellen weitergeleitet werden.

Der Mediator II nimmt das Gespräch an, spielt dem Anrufer den Begrüßungstext vor und der Teilnehmer wird anschließend zu der eingestellten Zielrufnummer (z.B. Abfrageplatz) vermittelt.

### *Pseudo-Durchwahl*

Die **Pseudo - Durchwahl** ermöglicht dem Anrufer eine direkte Anwahl der gewünschten Nebenstelle direkt aus dem Wartefeld. Hierzu ist während der Begrüßungsansage die gewünschte Durchwahlnummer über MFV-Wahltöne einzugeben. Der Teilnehmer hat ca. 3 Sekunden Zeit, die erste Ziffer von der gewünschten Nummer (max. Eingabe = 3 Ziffern) einzugeben. Bei einer Eingabepause von mehr als 3 Sekunden wählt das Gerät die bis dahin eingegebene Durchwahlnummer.

### **Hinweis:**



Erfolgt während der Ansage keine Eingabe, vermittelt der Mediator II automatisch zu der Rufnummer, die Sie unter dem Leistungsmerkmal „Zielrufnummer eingeben“ eingestellt haben.

# Mediator II

---

## Ablaufdiagramm

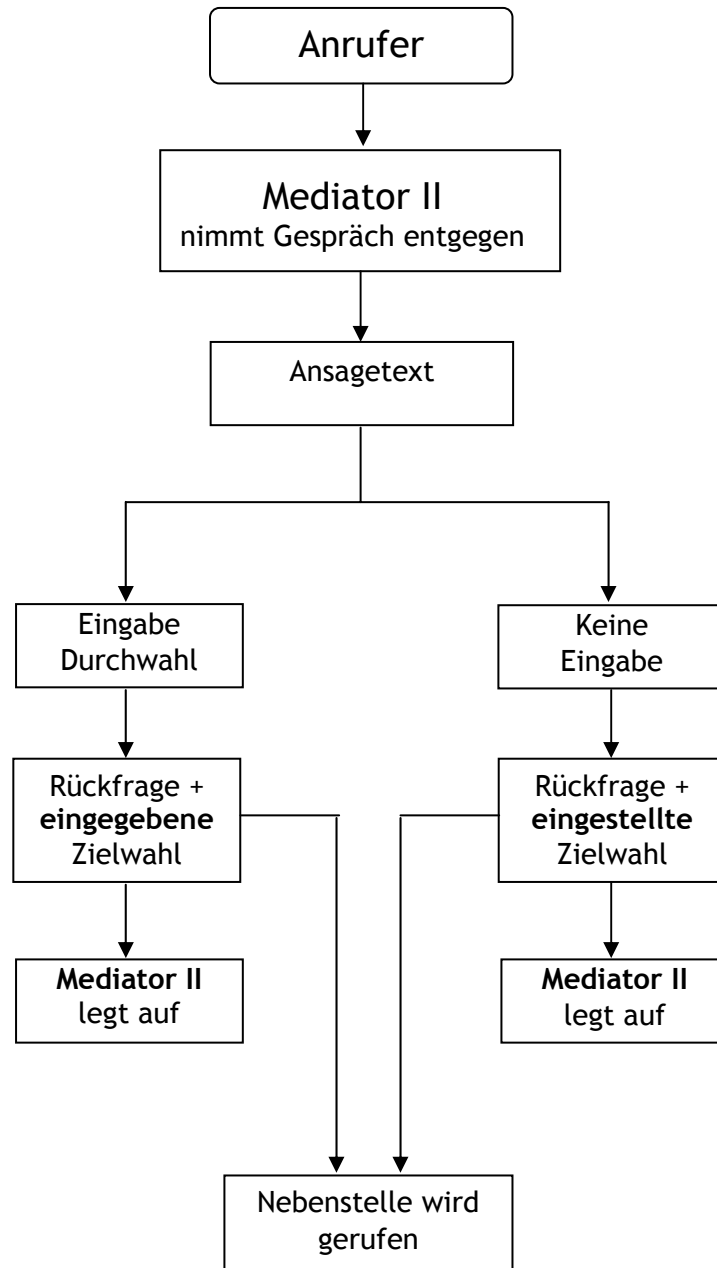

# Mediator II

---

## *Ablaufdiagramm Standart-Durchwahl*

Der **Mediator TK** nimmt das Gespräch an und Sie hören die Begrüßungs-Besetztansage. Danach vermittelt der **Mediator TK** automatisch zu der Rufnummer, die Sie unter dem Leistungsmerkmal „Zielrufnummer eingeben“ eingestellt haben.

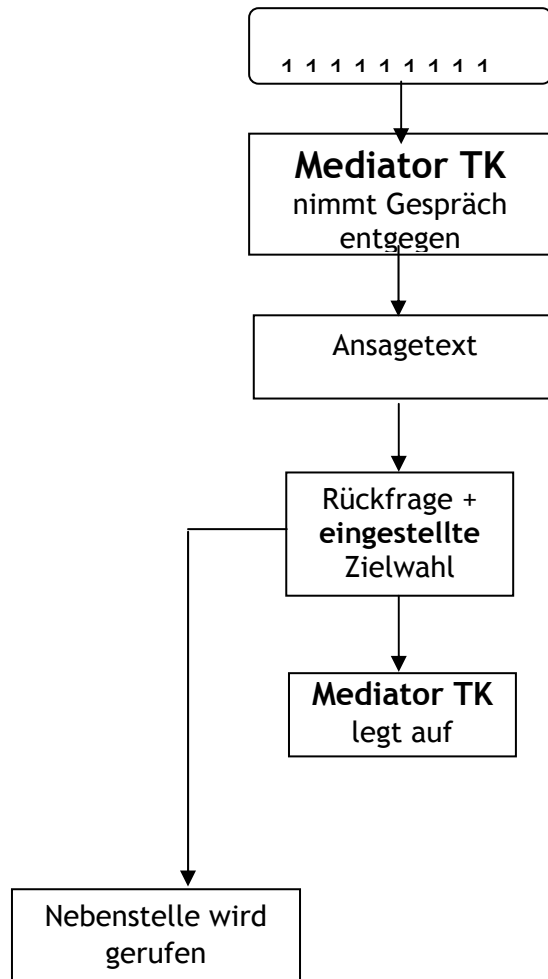

# Mediator II

## Angekündigte Übernahme

Die angekündigte Übernahme übergibt das Gespräch nicht direkt,

sondern hält es in der Warteschleife Ihrer Telefonanlage, der Anrufer hört in dieser Zeit die z.B. Wartemusik. Nimmt die angerufene Nebenstelle ab, so muss Sie das Gespräch mit einer MFV-Wahl übernehmen, d.h. Sie drücken einfach eine beliebige Taste Ihrer Wahltastatur. Diese Übergabe wird mit einem kurzen Text angekündigt.

## Ablaufdiagramm

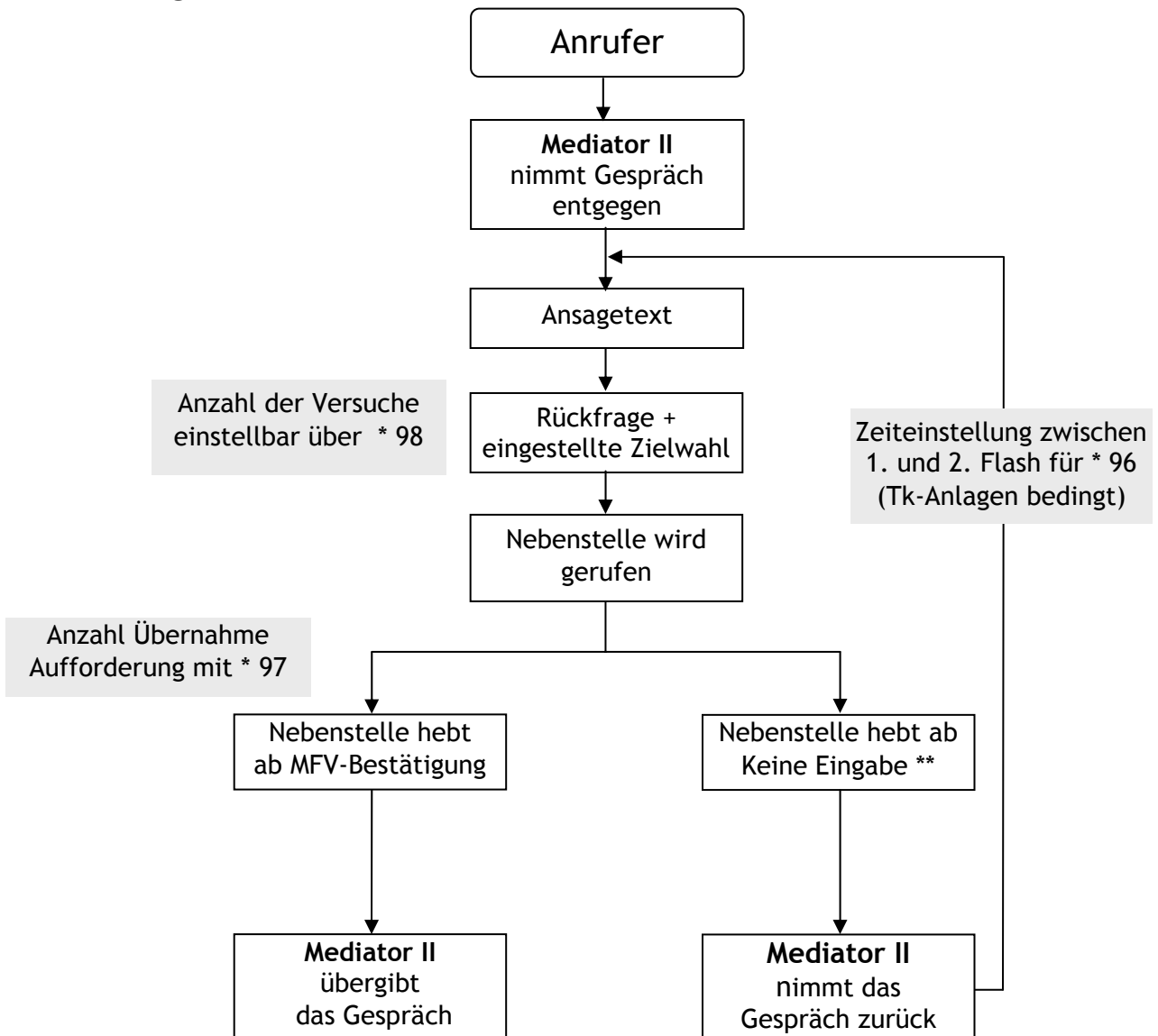

\*\* Das angenommene Gespräch darf nicht ohne Wahl einer MFV-Ziffer getrennt werden, da es sonst zu Fehlfunktionen kommt!

# Mediator II

---

## Lieferumfang

- Mediator II
- USB Kabel (Typ A-B)
- Anschlusskabel RJ-11 (2 Stück)
- Steckernetzteil 15V
- Bedienungsanleitung
- Bedienungsanleitung Hyper Terminal
- CD (Treiber, Anleitungen)

## Installation und Verkabelung

Ihr Gerät ist mit wenigen Handgriffen betriebsbereit:

### *RJ11-Anschlusskabel*

Stecken Sie auf der Rückseite des Gerätes die Anschlussstecker in die dazugehörigen Buchsen bis sie einrasten.

Das andere Ende in die für den Mediator II vorgesehene UAE-Dose oder Patchfeldes Ihres Telekommunikationssystems.

### *Netzanschlussleitung*

Stecken Sie den Anschlussstecker in die Gerätebuchse mit der "AC" - Beschriftung, bis er einrastet. Stecken Sie das Netzteil in eine 230V / 50Hz Steckdose und lassen es immer gesteckt. Ihr Mediator II ist nun betriebsbereit.

## Mediator II

---

### Programmierung über MFV

#### Übersicht

* 0	Zugangs- und Modus- Code ändern
* 1	Klingelintervall einstellen pro Kanal und Modus
* 2	Zielrufnummer abhören oder programmieren pro Kanal und Modus
* 3	Aufnahme / Bespielen der Speicherplätze
* 4	Abhören der Speicherplätze
* 5	Löschen der Speicherplätze
* 6	Flashzeit einstellen
* 7	Lautstärke der Ansage anpassen
* 8	Zuordnung des Speicherplatzes zu Kanal und Modus
* 9	Sonderfunktionen (Pseudo Durchwahl / angekündigte Übergabe)
* #	Beenden der Programmierung mit abschließender Speicherung

#### Programmiereinstieg

Um in die Programmierung zugelingen müssen Sie sich mit einem Zugangscode identifizieren. Bei korrektem Zugangscode können Sie nun die nachfolgenden Programmpunkte verändern.

	<p>Rufen Sie die Nebenstelle ihres Gerätes an. Sie hören die jeweilige Ansage der eingestellten Betriebsart. Wählen Sie in die Ansage den aktuellen Zugangscode. Die Ansage muss mit Stern (*) unterbrochen werden.</p> <p>(Auslieferungszustand * 2 2 2 2 #).</p> <p>Sollten Sie Probleme haben um die Programmierung zu gelangen, schlagen Sie bitte unter Kapitel „Fehlersuche“ nach.</p>
---	--

Möchten Sie mehrere Parameter verändern, so können Sie jeden Programmierschritt nacheinander

# Mediator II

## Zugangs- und Modus- Code ändern

Um in die Programmierung zugelenken benötigen Sie einen Zugangscode. Um ihn individuell zu gestalten, kann er natürlich geändert werden.

Der Mediator II verfügt über 4 Betriebsarten / Modus die über einen Code umgeschaltet werden. Auch dieser ist veränderbar.

Beachten Sie bitte, dass Sie bei Änderung der Codes diese dokumentieren.

	* 0	1 (Modus) 2 (Zugangscode)	Modus- und Zugangs- Code jeweils mit beliebiger 4-stelliger Eingabe 1 - 0
---	-----	------------------------------	---

Programmierbeispiel:

Sie möchten Ihren Zugangscode auf 2003 ändern.

Gemäß ProgrammierEinstieg gelangen Sie in die Programmierung und können wie folgt den Zugangscode ändern:

	* 0	Auswahlcode	
	2	Zugangscode	
	2003	Neuer Zugangscode (4-stellige Eingabe 1-0)	

Hinweis:

- Beide Codes müssen unterschiedlich sein!
- Wollen Sie die Programmierung verlassen, so drücken Sie zum abspeichern \* #
- Sollten Sie den Code vergessen haben, wenden Sie sich an unsere Hotline

## Auslieferungszustand

2 2 2 2

Neuer Zugangscode →

1 1 1 1

Neuer Modus Code →

## Mediator II

---

### **Klingelintervall verändern**

Mit dieser Einstellung, können Sie den Kanäle / Modus einen Klingelintervall zuweisen, d.h. das Gerät zählt die Klingeltöne hoch und nimmt je nach Einstellung das Gespräch entgegen.

* 1	1 (Kanal 1) 2 (Kanal 2) * (alle Kanäle)	0 = Modus 0 1 = Modus 1 2 = Modus 2 3 = Modus 3 * = alle von 0 - 3	Kennziffern 1 = 1 2 = 2 3 = 3 4 = 5 5 = 8 6 = 10 7 = 12 8 = 15 9 = 18 0; *; # = 20
-----	---	--	--

Programmierbeispiel:

Sie möchten, dass der Kanal 1 im Modus 1 das Gespräch erst nach dem fünften Klingelintervall annimmt.

Gemäß ProgrammierEinstieg gelangen Sie in die Programmierung und können wie folgt den Klingelintervall pro Kanal und Modus ändern:

	* 1 Auswahlcode 1 Kanal 1 1 Modus 1 4 Einstellung für 5 Klingelintervalle
---	--

Hinweis:

- Im Auslieferungszustand stehen alle Kanäle in den unterschiedlichen Modus auf Klingelintervall 1

### **Zielrufnummer programmieren**

Mittels der programmierten Zielrufnummer verbindet der Mediator II das angenommene Gespräch zu einer Nebenstelle. Diese kann pro Kanal und Modus unterschiedlich sein.

## Mediator II

---

* 2	1 (Kanal 1) 2 (Kanal 2) * (alle Kanäle)	0 = Modus 0 1 = Modus 1 2 = Modus 2 3 = Modus 3 * = alle von 0 - 3	Eingabe der Zielrufnummer max. 16 Stellen
-----	---	--	---

### Programmierbeispiel:

Nach der Ansage soll Kanal 2 im Modus 0 auf die Nebenstelle 450 verbinden.

Gemäß ProgrammierEinstieg gelangen Sie in die Programmierung und können wie folgt die Zielrufnummer pro Kanal und Modus einstellen:

	* 2	Auswahlcode Zielrufnummer
	2	Kanal 2
	0	Modus 0
	450	Zielrufnummer 450
	#	Eingabe beenden

### Hinweis:

- Möchten Sie weitere Zielrufnummern für die Kanäle bzw. Modus programmieren, so können Sie dieses direkt im Anschluss an die letzte Programmierung machen.
- Bei jeder Zielrufnummer die weniger als 16 Zeichen hat, muss die Eingabe mit # abgeschlossen werden.
- Für eine Wahlpause von zwei Sekunden geben Sie ein \* (Stern) ein.
- Geben Sie keine Zielrufnummer ein, so legt der Mediator II nach der Ansage auf.
- Wollen Sie die Programmierung verlassen, so drücken Sie zum abspeichern \* #.

## Mediator II

---

### *Zielrufnummer abhören*

Sie können die programmierten Zielrufnummern auch abhören. Hierbei gehen Sie wie bei der Programmierung vor, jedoch geben Sie keine Zielrufnummer ein. Nach ca. 3 Sekunden wird die eingespeicherte Rufnummer angesagt.

* 2	1 (Kanal 1) 2 (Kanal 2)	0 = Modus 0 1 = Modus 1 2 = Modus 2 3 = Modus 3	erfolgt keine Eingabe wird die Zielrufnummer angesagt
-----	----------------------------	--	---

### *Ansagen aufnehmen*

Sie können am Mediator II 8 Speicherplätze bespielen. Im Auslieferungszustand ist Speicherplatz 0 mit einer Standardansage bespielt.

Um einen Speicherplatz zu bespielen muss er zuerst gelöscht werden. Bei einer Erstaufnahme können Sie direkt den Speicherplatz bespielen.

* 3	1 (Ansage)	Es können 8 Speicherplätze bespielt / besprochen werden, Ansagenauswahl: 0 - 7 0 = Speicher Ansage 1 1 = Speicher Ansage 2 : : : 7 = Speicher Ansage 8
-----	------------	--

Hinweis:

- Bei Überschreitung der Gesamtkapazität beendet der Mediator II automatisch die Aufnahme.

## Mediator II

---

### ***Ansagen abhören***

Über die Funktion Ansagen abhören haben Sie die Möglichkeit alle Speicherplätze abzuhören. Besonderes nach Neuaufnahmen, kann man sich direkt den Speicherinhalt vorspielen lassen.

* 4	1 (Ansage)	Es können 8 Speicherplätze abgehört werden, Ansagenauswahl: 0 - 7 0 = Speicher Ansage 1 1 = Speicher Ansage 2 :           :           : 7 = Speicher Ansage 8
-----	------------	--

Programmierbeispiel:

Sie wollen die neue Ansage vom Speicherplatz 1 abhören.

	* 4 1 1	Auswahlcode Aufnahme Auswahl Ansage Speicherplatz 1 Sie hören die gespeicherte Ansage
--	---------------	--

Hinweis:

- Befindet sich der Mediator II im Abspielmodus, so kann die laufende Ansage nicht unterbrochen werden.

### ***Ansagen löschen***

Ist ein Speicherplatz belegt, muss er vor der Neuaufnahme gelöscht werden.



* 5	1 (Ansage)	Vor einer Neuaufnahme müssen belegte Speicherplätze gelöscht werden. Ansagenauswahl: 0 - 7 0 = Speicher Ansage 1 1 = Speicher Ansage 2 :           :           : 7 = Speicher Ansage 8
-----	------------	---

## Mediator II

---

Programmierbeispiel:

Sie wollen die Ansage mit Speicherplatz 1 löschen.

	* 5	Auswahlcode Aufnahme
	1	Auswahl Ansage
	1	Speicherplatz 1
		Sie hören nach dem Löschvorgang einen kurzen Hinweiston

### **Flashzeit**

Um die Flashzeit individuell auf verschiedene Länder einzustellen, können sie die Rückfrage programmieren.

* 6	1 - #	1 = 80 ms 2 = 90 ms 3 = 100 ms 4 = 120 ms 5 = 270 ms 6 = 600 ms 7 - # = 90 ms
-----	-------	---

Hinweis:

- Standardeinstellung für Deutschland 90 ms.
- Ist keine Rufnummer programmiert, wird auch keine Rückfrage eingeleitet.

### **Lautstärke**

Sie können die Lautstärke für Ansagen anpassen.

* 7	1 (Ansage)	Eingaben von 0 bis # zulässig 0 = leise ..... # = laut
-----	------------	---

## Mediator II

---

Programmierbeispiel:

Sie wollen die Ansage auf maximale Lautstärke stellen.

	* 7 1 #	Auswahlcode Lautstärke Auswahl Ansage Einstellung max. Lautstärke
---	---------------	---

### ***Ansagen zu Kanal und Betriebsart zuordnen***

Mit dieser Funktion weisen Sie dem Ansage Kanal je nach Modus einen Speicherplatz zu.

* 8	1	1 (Kanal 1) 2 (Kanal 2) * (alle Kanäle)	0 = Modus 0 1 = Modus 1 2 = Modus 2 3 = Modus 3 * = alle von 0 - 3	0 = Speicher Ansage 1 1 = Speicher Ansage 2 2 = Speicher Ansage 3 :        :        : 7 = Speicher Ansage 8
-----	---	---	--	---

Programmierbeispiel:

Sie wollen dem 2 Kanal im Modus 2 den Speicherplatz Ansage 3 zuweisen.

	* 8 2 3 2 2	Auswahlcode Zuordnung Auswahl Ansage Kanal 3 Modus 2 Speicher Ansage 3
---	-------------------------	--

## Mediator II

---

### *Sonderfunktionen*

#### Einstellung Leistungsmerkmal

Über die Sonderfunktion \* 9 können Sie das Leistungsmerkmal Pseudo Durchwahl oder angekündigte Übergabe einstellen.

<b>PIN-Code</b>	<b>Ziffer</b>	<b>Funktion</b>
* 9	4 0	Pseudo Durchwahl aus
* 9	4 1	Pseudo Durchwahl ein
* 9	5 0	Angekündigte Übernahme aus
* 9	5 1	Angekündigte Übernahme ein

#### Funktionen Angekündigte Übernahme

Mit \* 9 6 kann die Zeit eingestellt werden, die der Anrufer auf dem Mediator II verbleibt, bis der nächste Vermittlungsversuch eingeleitet wird, nach dem der Anrufer mit 2 x Flash zurück geholt wurde.

<b>PIN-Code</b>	<b>Ziffer</b>	<b>Funktion</b>
* 9	6 1	1 Sekunde
* 9	6 2	2 Sekunden
* 9	6 3	3 Sekunden
* 9	6 4	5 Sekunden
* 9	6 5	7 Sekunden
* 9	6 6	10 Sekunden
* 9	6 7	14 Sekunden
* 9	6 8	20 Sekunden

## Mediator II

---

Mit der Funktion \* 9 7 kann die Anzahl der Wiederholung des Ansagetextes (angekündigte Übergabe), bis zur Rücknahme des Gespräches, eingestellt werden.

<b>PIN-Code</b>	<b>Ziffer</b>	<b>Funktion</b>
* 9	7 1	1 x Ansage abspielen
* 9	7 2	2 x Ansage abspielen
* 9	7 3	3 x Ansage abspielen
* 9	7 4	5 x Ansage abspielen
* 9	7 5	7 x Ansage abspielen
* 9	7 6	10 x Ansage abspielen
* 9	7 7	14 x Ansage abspielen
* 9	7 8	20 x Ansage abspielen

Mit der Funktion \* 9 8 kann die Anzahl der Übergabeversuche zum Zielteilnehmer eingestellt werden. Wird beim letzten Versuch kein MFV-Signal empfangen, legt der Mediator II auf und übergibt das Gespräch.

<b>PIN-Code</b>	<b>Ziffer</b>	<b>Funktion</b>
* 9	8 1	1 x Zielteilnehmer anrufen
* 9	8 2	2 x Zielteilnehmer anrufen
* 9	8 3	3 x Zielteilnehmer anrufen
* 9	8 4	4 x Zielteilnehmer anrufen
* 9	8 5	5 x Zielteilnehmer anrufen
* 9	8 6	8 x Zielteilnehmer anrufen
* 9	8 7	10 x Zielteilnehmer anrufen
* 9	8 8	20 x Zielteilnehmer anrufen

## Mediator II

---

### **Programmierung abspeichern**

Um die Programmierung ordnungsgemäß zu beenden, müssen Sie zum Schluss die Tasten \* # drücken. Der Mediator II trennt die Leitung und Sie hören ein Besetztzeichen.

	* #	Abspeichern und ordnungsgemäßes beenden der Programmierung
---	-----	--

### **Programmierung beenden ohne abspeichern**

Sie können die Programmierung auch beenden ohne abzuspeichern, hierzu trennen Sie einfach das Gespräch. Der Mediator II ist nun für ca. 2 Minuten belegt.

Bitte beachten Sie das Ansagen löschen und aufsprechen davon ausgenommen sind, da Sie direkt in der Programmierung auf den internen Flashspeicher zu greifen.

### **Umschalten Modus**

#### **Umschaltung über Telefon**

* 1111 #	0 = Modus 0 1 = Modus 1 2 = Modus 2 3 = Modus 3	Umschaltung Modus
----------	--	-------------------

Sie rufen einen Port des Gerätes an und wählen in die laufende Ansage:

	* 1111 # + Modus	Umschaltcode im Auslieferungszustand Kennziffer für die gewünschten Modus  Gerät muss umschalten, Kontrollmöglichkeit über die Leuchtdioden am Gerät.
---	---------------------	--

Hinweis:

- Im Auslieferungszustand ist der Umschaltcode des Modus 1111, jedoch lässt sich dieser umprogrammieren. Sollten Sie den Code nicht mehr wissen, so können Sie einen neuen Code programmieren und umschalten.

### ***Umschaltung über Funktionstaste (manuell)***

Sie können auch direkt am Gerät den Modus umschalten. Hierfür drücken Sie bitte die Funktionstaste für ca. 2 Sekunden, der Modus schaltet nun um. Mittels der Leuchtdioden sehen Sie nun in welchem Modus sich das Gerät befindet.

### ***Umschaltung über Timerfunktion (automatisch)***

Wenn Sie die automatische Umschaltung über den integrierten Timer nutzen wollen, müssen Sie das Gerät mittels der PC Oberfläche programmieren. Sie können alle Schaltzeiten programmieren und das Gerät schaltet automatisch um.

### **Programmierung über PC**

Über die Programmieroberfläche können sie alle Einstellungen auch direkt an Ihrem PC vornehmen.

Verbinden Sie Ihren PC mit dem Mediator II über das mitgelieferte USB-Kabel. Die Schnittstelle muss nun automatisch erkannt werden. Folgen Sie den Anweisungen des Windows Dialogfensters. Nach erfolgter Installation müssen Sie den PC neu starten.

Benutzen Sie für die weitere Vorgehensweise das Handbuch Hyper Terminal.

# Mediator II

---

## Dokumentation

### *Ansage vor Abfrage (AvA)*

	Modus 0		Modus 1		Modus 2		Modus 3	
	Kanal 1	Kanal 2	Kanal 1	Kanal 2	Kanal 1	Kanal 2	Kanal 1	Kanal 2
Ansagespeicher 1								
Ansagespeicher 2								
Ansagespeicher 3								
Ansagespeicher 4								
Ansagespeicher 5								
Ansagespeicher 6								
Ansagespeicher 7								
Ansagespeicher 8								
Klingelintervall								
Zielrufnummer								

Die in Grau unterlegten Felder entsprechen der Programmierung im Auslieferungszustand.

# Mediator II

---

## Ansichten

### *Rückansicht*

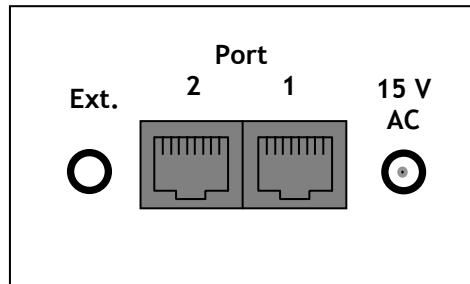

### *Frontansicht*

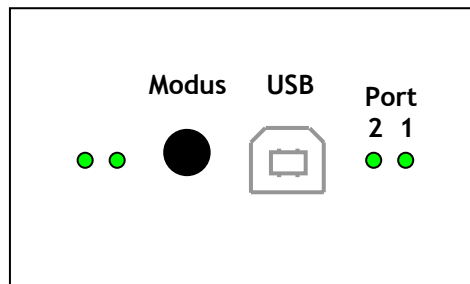

LED	Modus
• •	0
• •	1
• •	2
• •	3

LED	Port 1 + 2
•	Frei
•	aktiv

# Mediator II

## Anschlussbelegung

### UAE Anschlussdose RJ-11/45

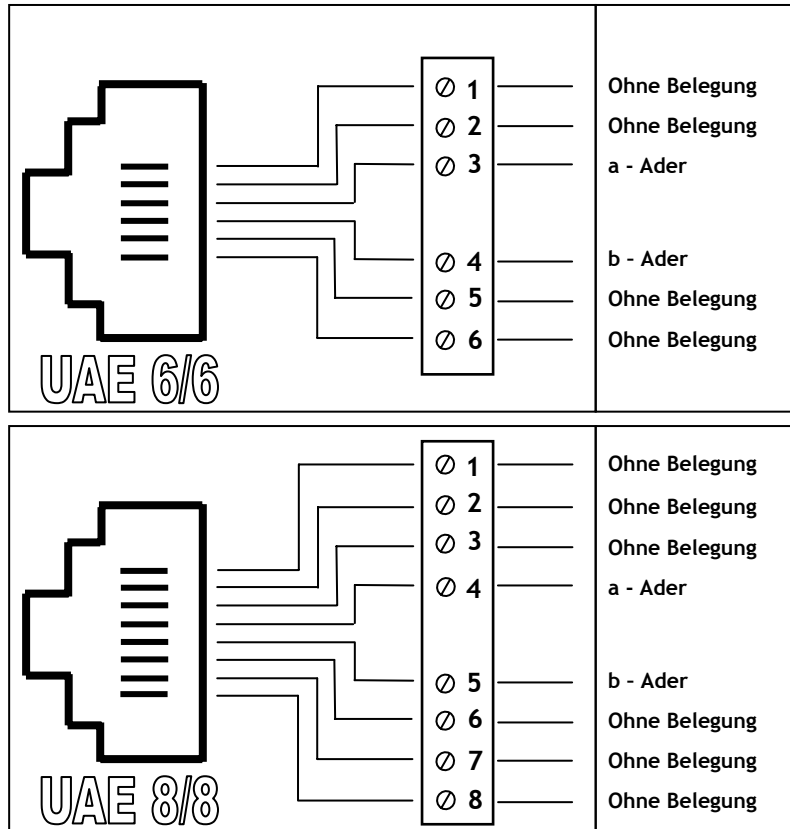

## Anschlusskabel für AvA

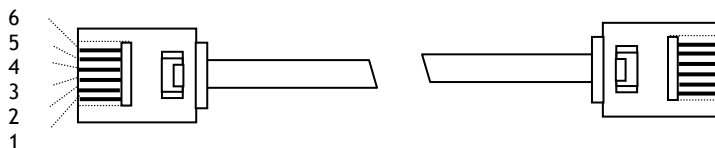

## Adernbelegung:

### Mediator II

frei  
frei  
b - Ader  
a - Ader  
frei  
frei

### Anschlussdose

PIN 6  
PIN 5  
PIN 4  
PIN 3  
PIN 2  
PIN 1

### TK-Anlage

frei  
frei  
b  
a  
frei  
frei

### Fehlersuche / Problembehebung

Was tun, wenn der Mediator II

**... keine Funktion hat?**

- Spannungsversorgung überprüfen
- Feinsicherung im Gerät überprüfen

**... sich nicht meldet?**

- Gerät befindet sich noch im Programmiermodus, da eine Einstellung nicht abgespeichert wurde
- Klingelintervall zu hoch eingestellt
- Rufzuordnung in der Anlage kontrollieren, Telefonapparat anschließen und Anschluss kontrollieren

**... die Programmierung nicht übernommen hat?**

- Programmierung wurde nicht über Konfiguration speichern abgeschlossen

**... die falsche Ansage erfolgt?**

- Kanal Zuordnung auf der Rückseite des Gerätes überprüfen
- Falschen Speicherplatz selektiert
- Gerät befindet sich im falschen Modus und greift daher auf einen anderen Speicherplatz zu

**... sich nicht über den USB-Port programmieren lässt?**

- Überprüfen Sie die Verkabelung
- Hat Ihr PC den USB-Treiber installiert

### Der Anrufer kommt als Wideranruf zum Mediator II

- Vor der Zielrufnummer muss eine Pause ein programmiert werden
- Der gerufene Teilnehmer ist besetzt

**Unter folgenden Bedingungen kann es zu Fehlfunktion kommen:**

Bei eingeschalteter Übernahme muss der Angerufene bei entgegennehmen des Gespräches, dieses zwingend mit einer MFV-Ziffer übernehmen. Bei auflegen ohne Bestätigung kommt es zu Fehlfunktionen.

### Dienstleistungen

#### *Tonstudio*

Professionelle Produktionen  
„nicht nur“  
für Ihren Mediator II

Ihr Mediator II wird mit einer Standardansage ausgeliefert. Sie können sich natürlich eine individuelle Sprachansage nach Ihren eigenen Text- und Musikwünschen von unserem Tonstudio erstellen lassen. Ihre Ansagen erhalten Sie in der Regel direkt per Fernüberspielung fix und fertig in Ihr Gerät eingespielt.

### Garantie

#### *Garantiebestimmungen*

Für dieses Gerät übernimmt der Hersteller 2 Jahre Garantie. Innerhalb der Garantiezeit, gerechnet ab dem Datum der Lieferung, werden wir Schäden an dem uns unverzüglich einzusendenden Gerät, die auf Material- oder Fertigungsfehler zurückzuführen sind, unentgeltlich beheben. Weitergehende Ansprüche sind ausgeschlossen.

Garantieleistungen bewirken keine Verlängerung der Garantiefrist. Die Garantie erlischt, wenn Reparaturen oder Eingriffe von Personen vorgenommen werden, die hierzu nicht ermächtigt sind oder wenn der Schaden auf fehlerhafte Behandlung zurückzuführen ist. Bei Beanstandung bitten wir, das Gerät kostenfrei an uns einzusenden und uns unter Angabe der Gerätenummer (siehe Rückseite) vorab zu benachrichtigen.



# Mediator II

---

## Technische Daten

### Mediator II

Betriebsspannung	AC 15V/50Hz
Stromaufnahme	I max. 1,24 A
Speicher:	
Gesamt	7 Minuten
Standardansagen	1 Minute
Freier Speicher	6 Minuten
Gehäusematerial	ABS
Farbton	Lichtgrau (RAL 7035)
Schutzart	IP 40/DIN EN 60529
Umgebungstemperatur	5 °C - 45 °C

### Steckernetzteil

Betriebsspannung	PRI: 230 V / 50Hz
	SEC: 15 V / AC
I max.	1,24 A
Abmessung BxHxT	50 x 80 x 55 mm
Gewicht	400 g

Stand: 01/04